

FLUID FORMING

HYDROFORMING IN PERFEKTION

FIRMENGRUPPE

MASCHINENBAU SEIT 1840

Reinhold Wesselmann GmbH



Gründung **1995**

HYDRAULISCHE STEUERUNGS- UND REGELUNGSTECHNIK

Wesselmann Energie & Filtration GmbH



Gründung **1997**

ENERGIETECHNISCHER ANLAGENBAU

FF Fluid Forming GmbH



Gründung **2004**

ENTWICKLUNG / PRODUKTION HYDROFORMING-MASCHINEN



Mitarbeiter: 54 (Lastrup)

FF FLUID FORMING GMBH

2006

1. Preis für beste Innovation / EuroBlech Hannover

2017

Bezug der neuen Entwicklungs- und Fertigungsstätte

3 x FormBalancer FB 25 / FB 35 / FB 80

1 x 3D Fiber Laseranlage

2008 - 2023

Hydroforming – Anlagen

7 x FormBalancer FB25 / Deutschland / China / USA / Asien

3 x FormBalancer FB35 / Deutschland / Polen

1 x FormBalancer FB40 mit Doppelschlitten / Deutschland

2 x FormBalancer FB42 / Deutschland

3 x FormBalancer FB80 / Deutschland / Russland

1 x FormBalancer FB25-FC / Deutschland



LEISTUNGSSPEKTRUM FF FLUID FORMING GMBH

HERSTELLUNG UND LIEFERUNG VON HYDROFORMING-ANLAGEN (FORMBALANCER)

- Hydroforming-Anlagen mit Umformdrücken von bis zu 4000 bar
- FormBalancer Tischgrößen bis 1700 x 3000 mm
- Maßgeschneiderte Ausführungen auf Basis kundenspezifischer Applikationen und Leistungsanforderungen
- Zusatzmodule zur Herstellung von Brennstoffzellen und Rohren (IHU)

SCHNELLE REALISIERUNG VON PROTOTYPENWERKZEUGEN UND -BAUTEILEN

- Bis zu 80 % Einsparungen bei den Werkzeugkosten
- Herstellung von Prototypen innerhalb von 6 - 8 Wochen
- Gilt auch für große Werkzeuge bis 1300 x 2000 mm und komplexe Werkzeuggeometrien (Hinterschnitte, Kontergeometrien & Freiformflächen)

HERSTELLUNG UND LIEFERUNG VON SERIENBAUTEILEN

- Prototypenwerkzeug kann nach Überarbeitung für die Serienproduktion verwendet werden
- Kleine und mittlere Serien bis 400.000 Teile im Jahr möglich
- Alle kaltumformbaren Materialien von 0,05 bis 8 mm einsetzbar

HYDROFORMINGPROZESS MIT DEM FORMBALANCER

FUNKTIONSPRINZIP HYDROFORMING

- Zuhaltedruck wird aufgebaut
- Wirkmedium mit einem Druck bis zu 4.000 bar einleiten
- Während des Umformprozesses wird die Platine fest eingespannt und ein gezieltes Fließen der Platine in die Geometrie ermöglicht
- Das Blech streckt sich gleichmäßig in die Kavität

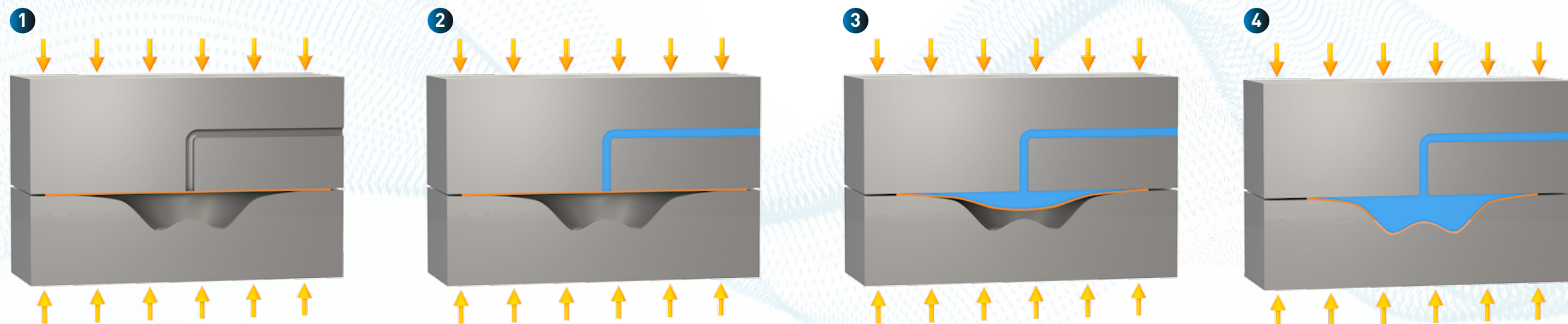

TECHNISCHE VORTEILE DES HYDROFORMINGS

HYDROFORMING IN ABGRENZUNG ZUM KONVENTIONELLEN TIEFZIEHEN

- Geringe Spannungen und Rückfederungen

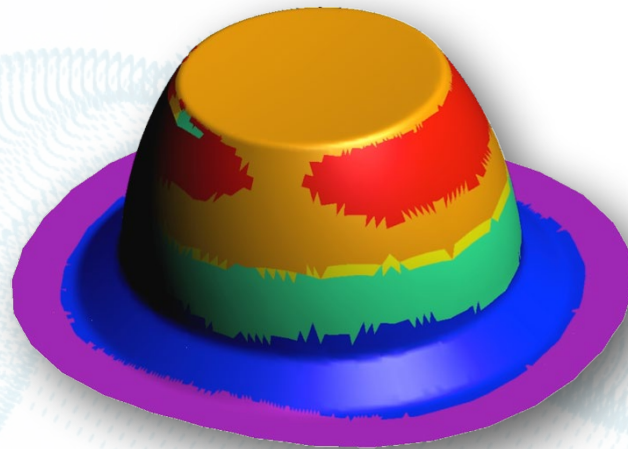

➤ Konventionelles Tiefziehen

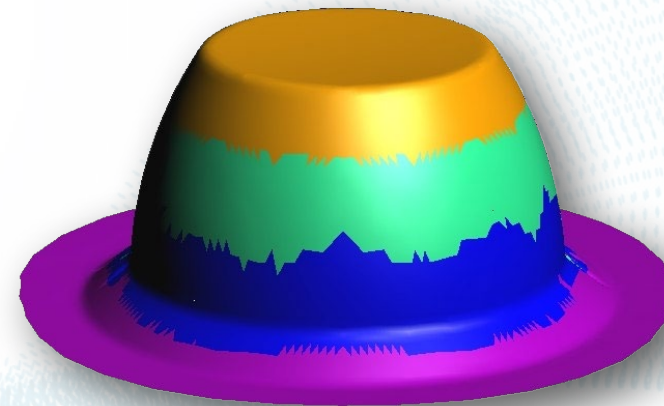

➤ Hydroforming mit dem FormBalancer

TECHNISCHE VORTEILE DES HYDROFORMINGS

HYDROFORMING IN ABGRENZUNG ZUM KONVENTIONELLEN TIEFZIEHEN

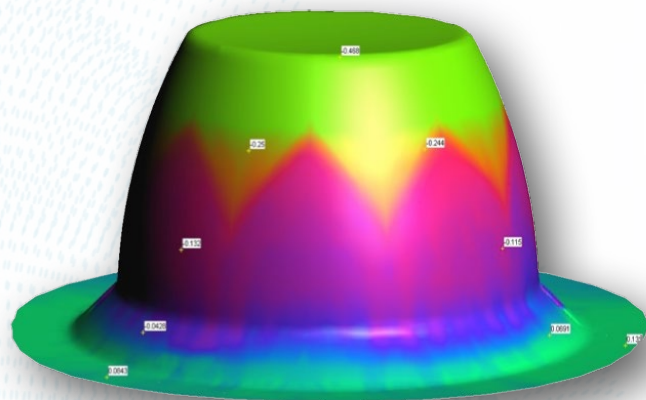

- Gleichmäßige Blechdickenverteilung
- Homogene Festigkeit und Steifigkeit
- Vermeidung abrupter Spannungsübergänge

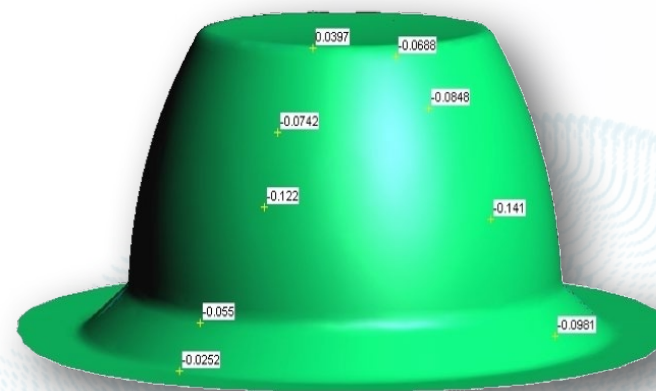

- Maßhaltigkeit
- Höchste Wiederholgenauigkeit
- Besonders bei komplexen Geometrien

MATERIALIEN UND BAUTEILGEOMETRIEN

- Für alle kaltumformbare Materialien geeignet
- Blechstärken von 0,05 bis 8 mm
- Extrem flache Geometrien mit engsten Radien
- Bauteiltiefen bis 600 mm und einer Länge von 2000 mm

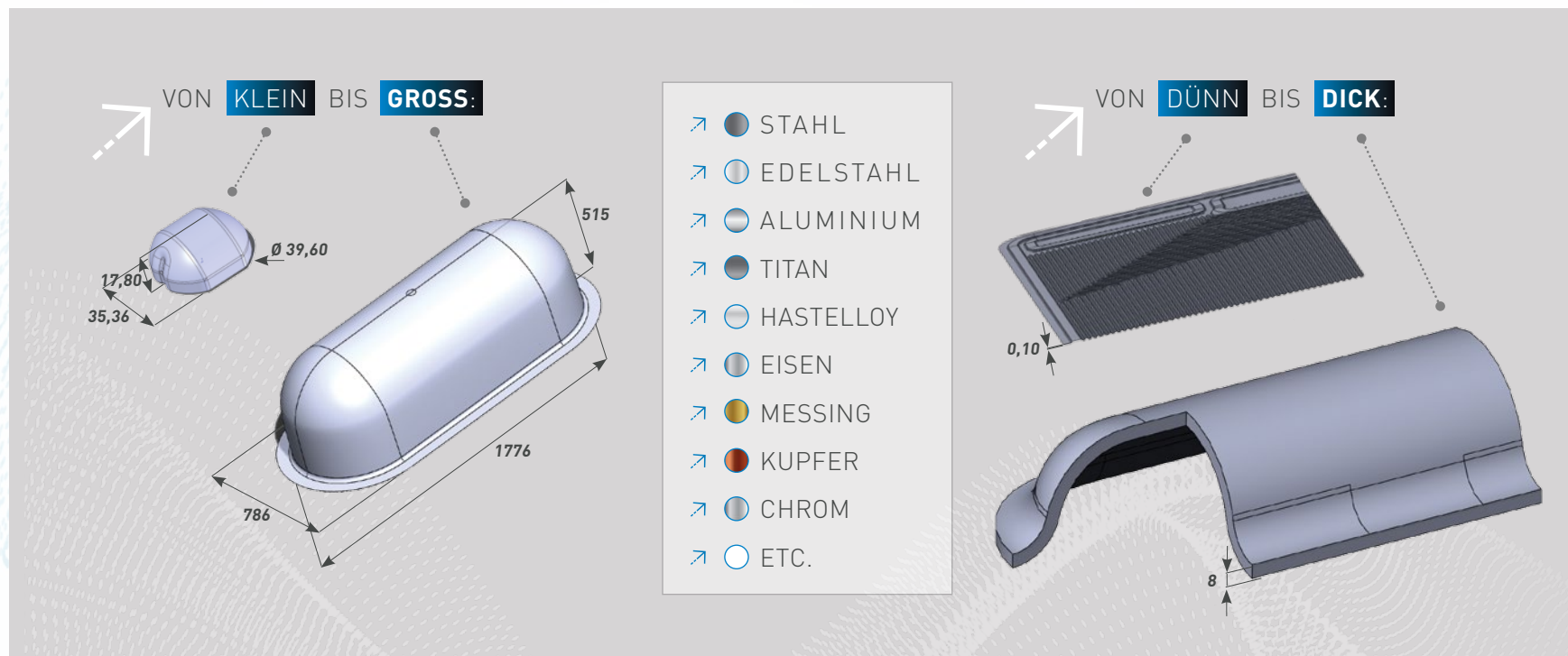

HYDROFORMING-WERKZEUGE

WERKZEUGMATERIALIEN

- 1.2311, 1.2379
- 1.0570 / St52
- Aluminium
- Kunststoff
- Holz



Werkzeugkonzepte zur Reduzierung der Zykluszeiten

→ Mehrfachwerkzeuge mit gleichen Geometrien

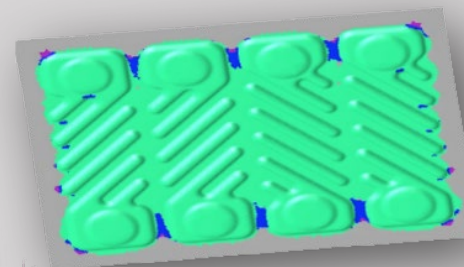
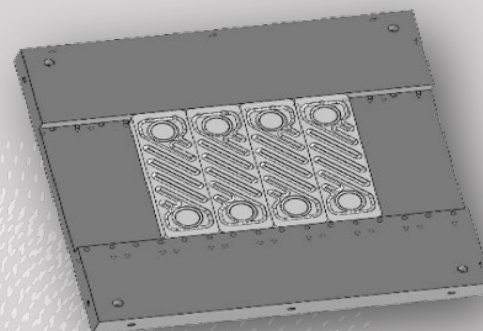

HYDROFORMING-WERKZEUGE

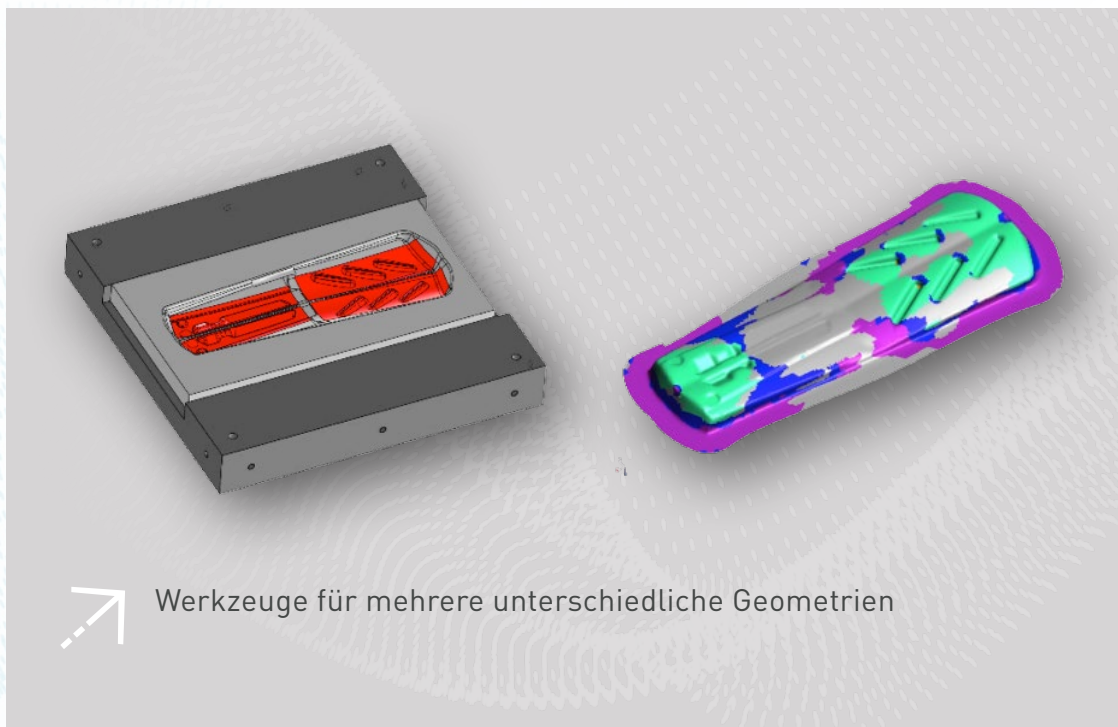



WERKZEUGKOSTENEINSPARUNG BIS ZU 80 %

WICHTIGSTE MERKMALE

- Es wird nur ein Werkzeug (Matrize) benötigt
- Stempel und Niederhalter entfallen
- Aufnahmeeinsätze für verschiedene Werkzeuge
- Längere Standzeiten durch geringeren Verschleiß
- Kurze Herstellungs- und Entwicklungszeiten

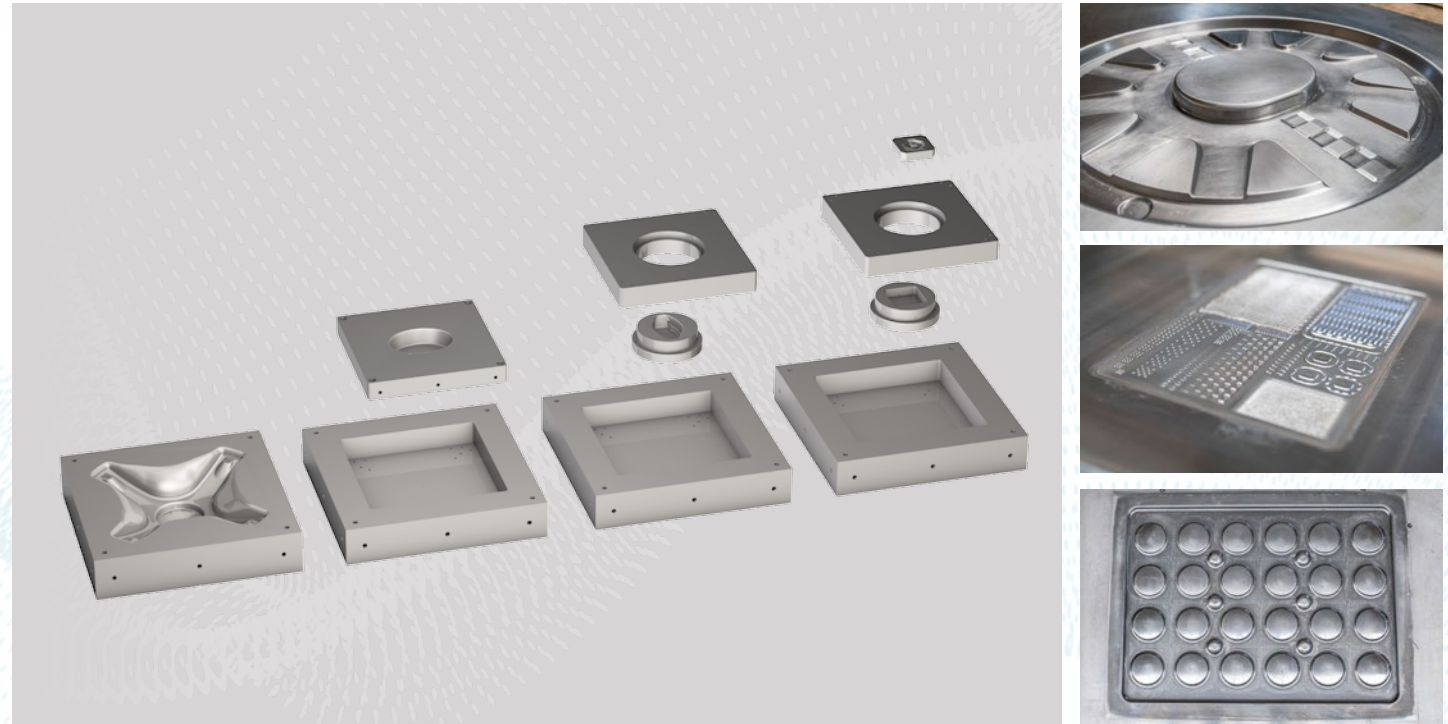

KURZE ENTWICKLUNGSZEIT VON PROTOTYPEN

WICHTIGSTE MERKMALE

- Kurze Entwicklungszeit von Prototypenwerkzeugen und -bauteilen
- Enorme Geschwindigkeitsvorteile ggü. anderen Verfahren im Prototypenbau
- Prototypenwerkzeug innerhalb von 4 - 6 Wochen nach „Design Freeze“, fertige Prototypenbauteile nach weiteren 2 Wochen
- Schnelle Realisierungszeiten auch für große Werkzeuge bis zu 2000 x 1300 x 600 mm

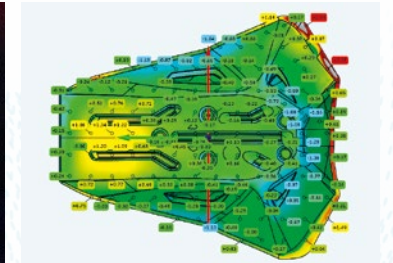
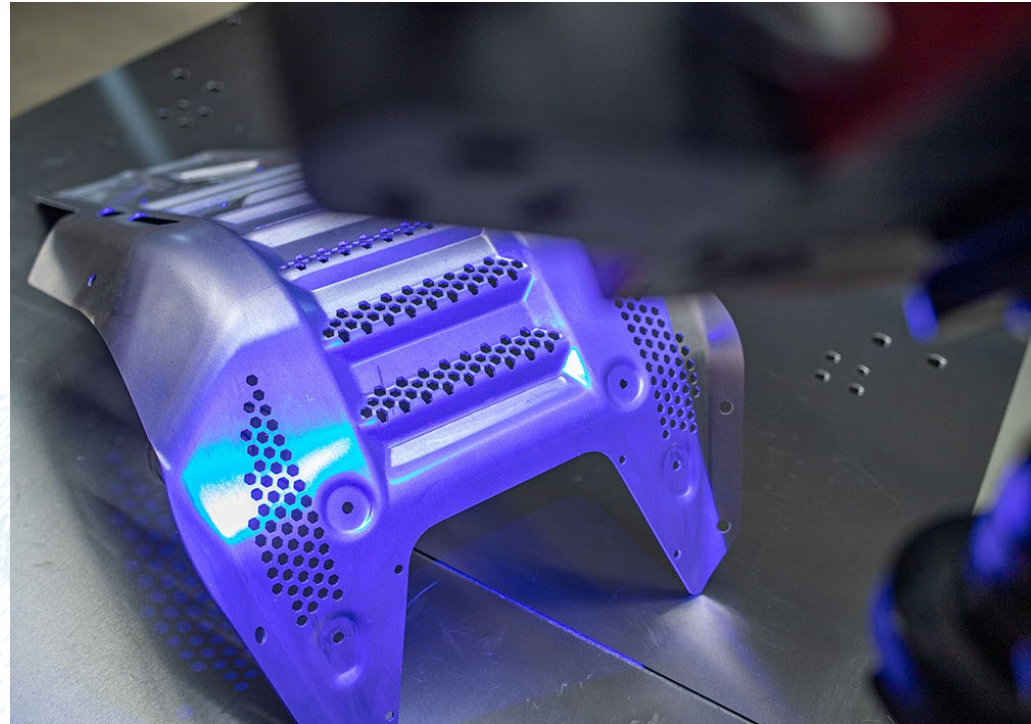

KOMPLEXE GEOMETRIEN

WICHTIGSTE MERKMALE

- Umsetzung von Hinterschnitten, Kontergeometrien & Freiformflächen realisierbar
- Alle Bauteilgrößen von bis zu 2000 mm Länge möglich
- Alle kaltumformbare Materialien hydroformierbar (Blechstärken von 0,05 mm bis 8 mm)
- Gleichzeitige Umformung von mehreren Bauteilen möglich

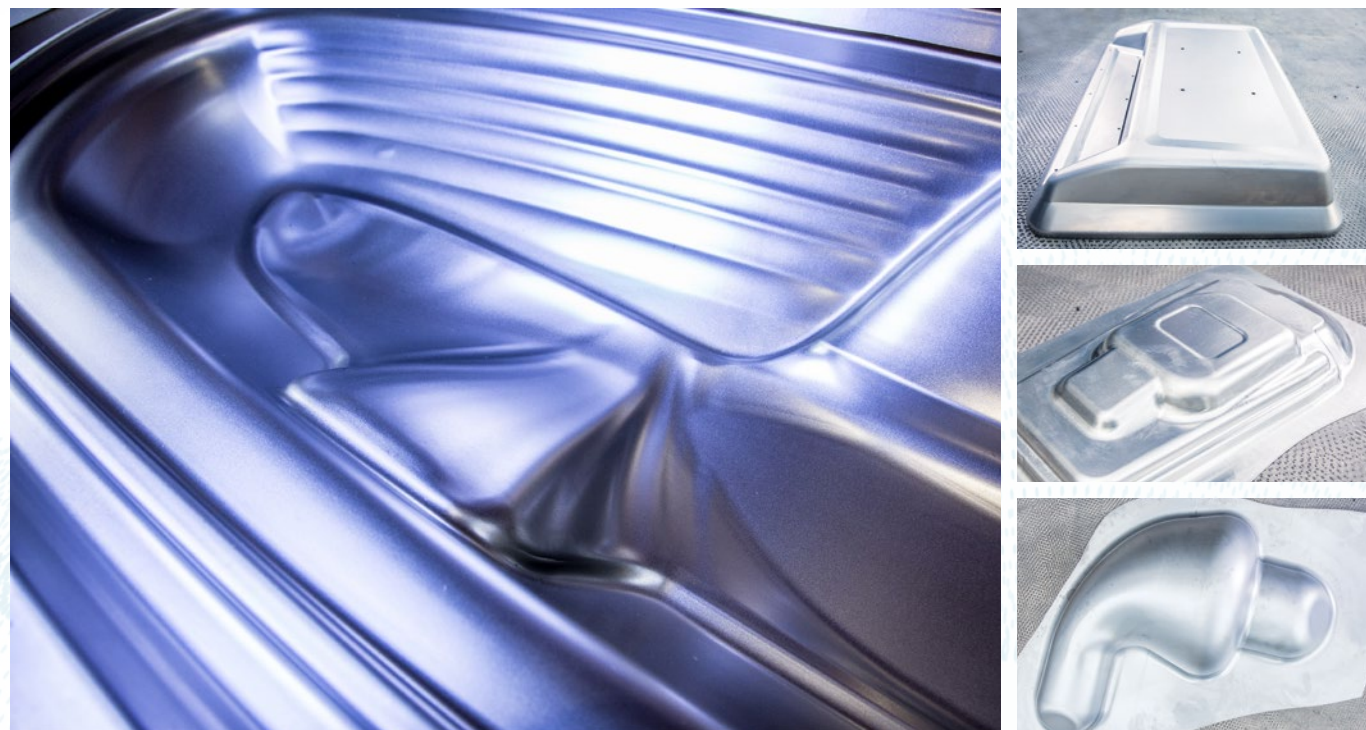

HÖCHSTE OBERFLÄCHENQUALITÄT

WICHTIGSTE MERKMALE

- Praktisch keine Tiefziehspuren durch Wasser als Umformmedium
- Einsatz von gebürsteten und beschichteten Materialien ohne Tiefziehspuren möglich
- Sehr homogene Blechdickenverteilung durch gleichmäßigen Druck auf der Bauteiloberfläche
- Geringe Spannungen und Rückfederungen

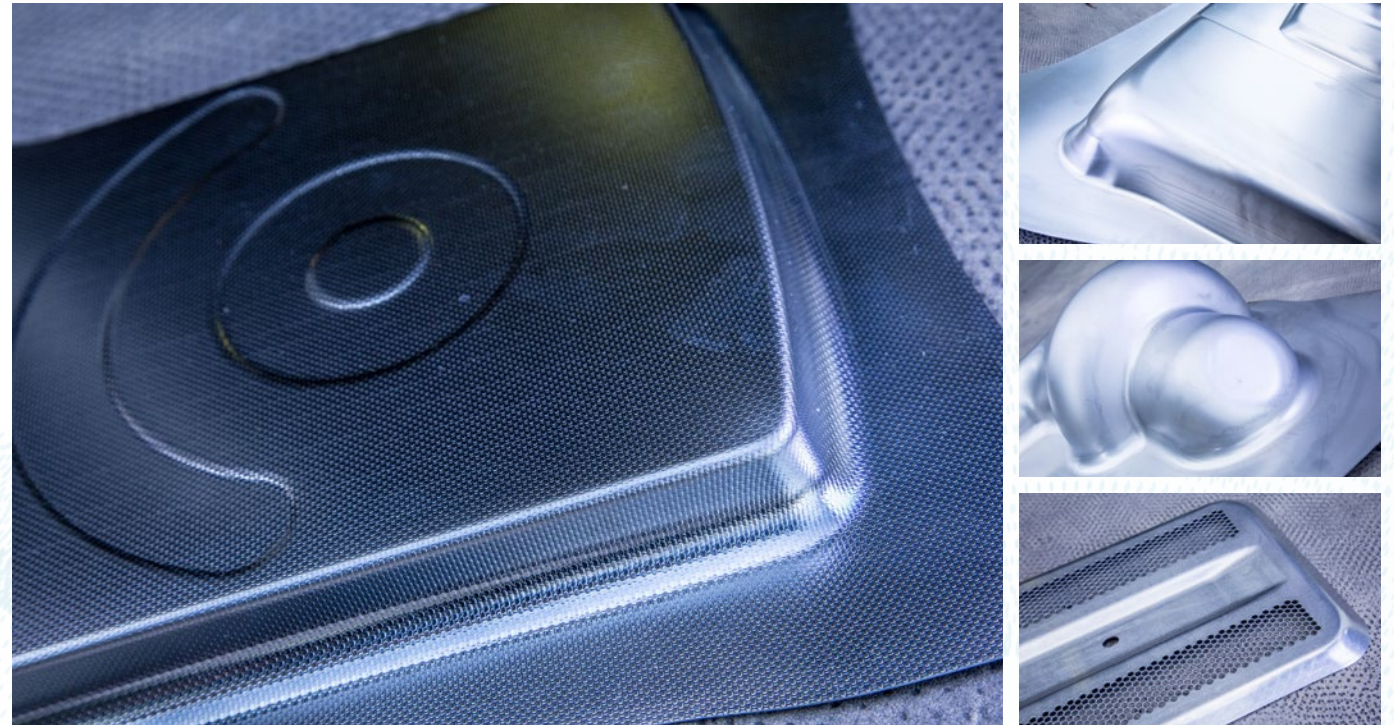

DER FORMBALANCER

FUNKTIONSPRINZIP DES FORMBALANCERS

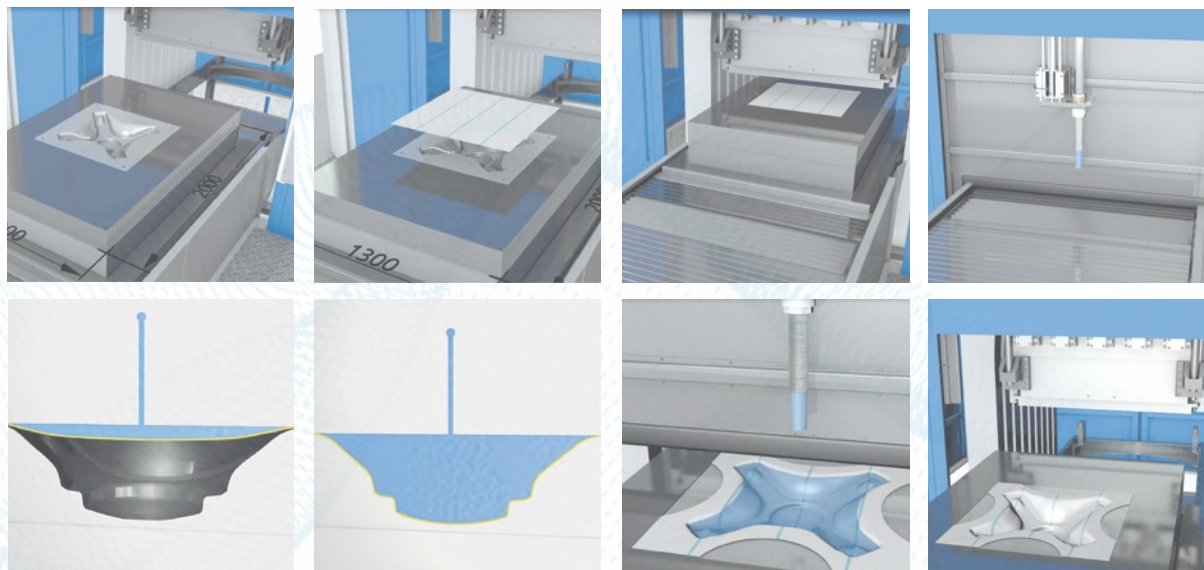

ZYKLUSZEITEN DES FORMBALANCERS

- Durchschnittliche Zykluszeit 25 – 90 s für kleine bis große Bauteile (ohne Handling)
- Die Zykluszeit ist abhängig vom:
 - Erforderlichen Druck
 - Bauteilvolumen
 - Material
- Zykluszeiten können durch Automatisierungsgrad optimiert werden:
 - Produktion vom Coil
 - Einsatz von Robotern



AUSFÜHRUNGEN DES FORMBALANCERS

DER FORMBALANCER WIRD DEN INDIVIDUELLEN KUNDENWÜNSCHEN
ENTSPRECHEND ANGEPASST UND DEM KUNDEN WELTWEIT SCHLÜSSELFERTIG ÜBERGEBEN

FormBalancer	Typ FB25	Typ FB35	Typ FB42	Typ FB50	Typ FB60
Schließkraft (kN)	25.000	35.000	42.000	50.000	60.000
Tischgröße (mm)	800 x 800	1.000 x 1.200	1.200 x 1.200	1.200 x 1.500	1.300 x 1.600
Ausformtiefe (mm)	max. 300	max. 450	max. 500	max. 500	max. 550
Ausformdruck (bar)	max. 4.000	max. 4.000	max. 4.000	max. 4.000	max. 4.000

FormBalancer	Typ FB80	Typ FB80L	Typ FB100	Typ FB120	Typ FB160
Schließkraft (kN)	80.000	80.000	100.000	120.000	160.000
Tischgröße (mm)	1.500 x 1.800	1.300 x 2.000	1.500 x 2.000	1.500 x 2.500	1.700 x 3.000
Ausformtiefe (mm)	max. 600	max. 600	max. 600	max. 600	max. 600
Ausformdruck (bar)	max. 3.000	max. 3.000	max. 3.000	max. 3.000	max. 3.000



FORMBALANCER FUELL CELL



FUNKTIONSPRINZIP FORMBALANCER FC

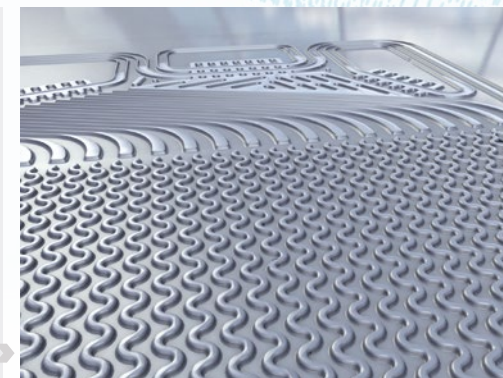
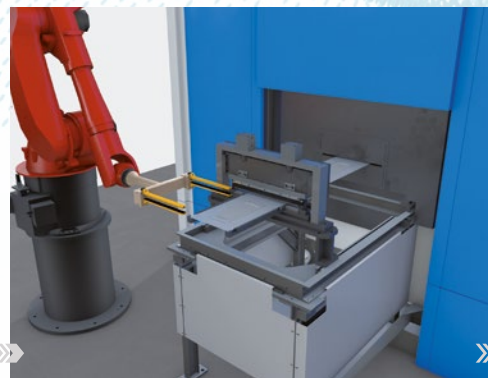
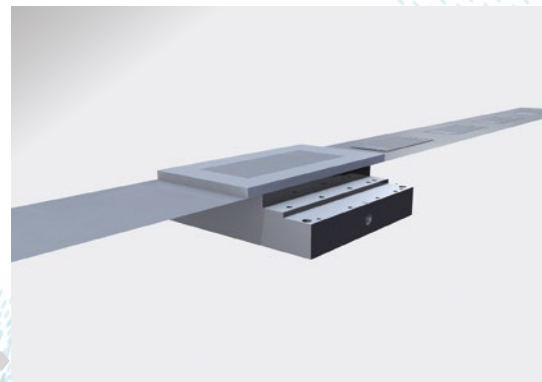
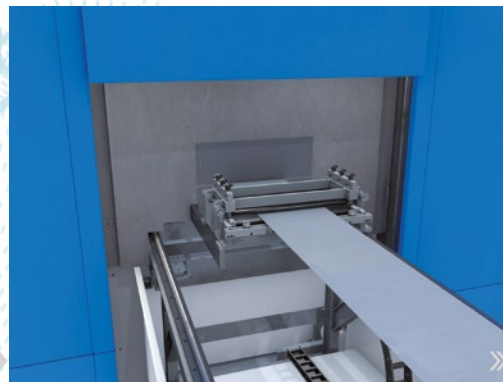

AUTOMATISIERUNGSPOTENZIALE DES FORMBALANCERS

EINSATZ DES FORMBALANCERS ZUR BRENNSTOFFZELLENPRODUKTION

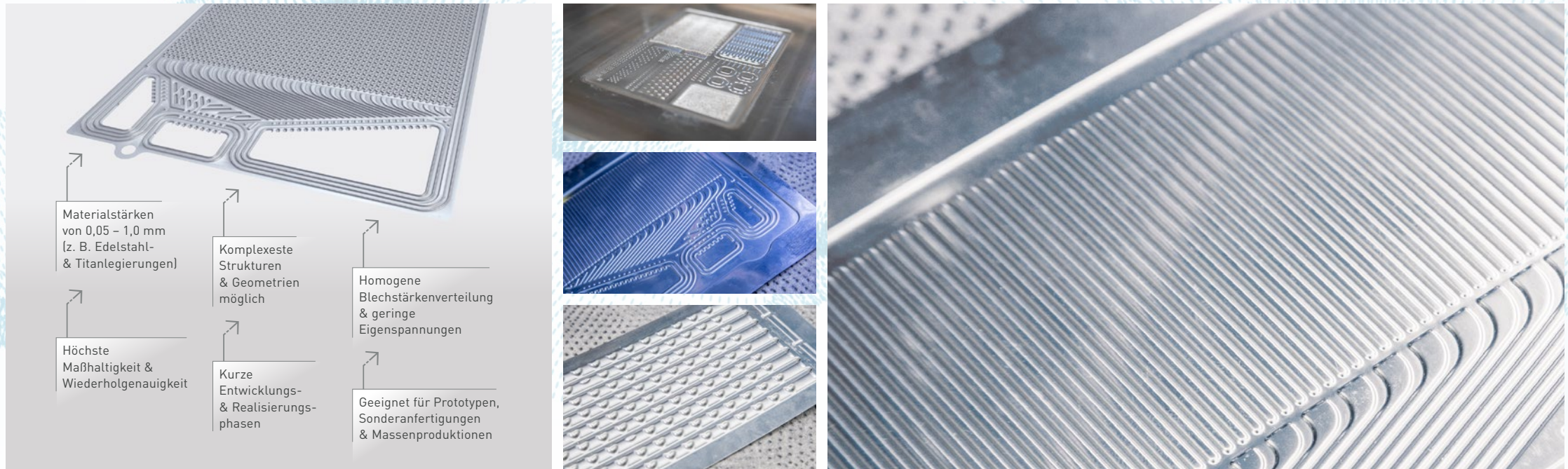

Materialstärken von 0,05 – 1,0 mm (z. B. Edelstahl- & Titanlegierungen)

Höchste Maßhaltigkeit & Wiederholgenauigkeit

Komplexeste Strukturen & Geometrien möglich

Kurze Entwicklungs- & Realisierungsphasen

Homogene Blechstärkenverteilung & geringe Eigenspannungen

Geeignet für Prototypen, Sonderanfertigungen & Massenproduktionen

AUTOMATISIERUNGSPOTENZIALE DES FORMBALANCERS

INTEGRATION VON ROBOTERN IN DEN FERTIGUNGSPROZESS

